

# ZMLUVA O DIELO

(ďalej len zmluva)

uzatvorená podľa § 536 a nasl. zákona č. 513/1991 Zb. Obchodného zákonníka v znení neskorších predpisov a § 3 ods. 3 zákona č. 343/2015 Z. z. o verejnom obstarávaní a o zmene a doplnení niektorých zákonov v znení neskorších predpisov medzi zmluvnými stranami uvedenými v čl. I. tejto zmluvy.

## Čl. I.

### Zmluvné strany

<b>Objednávateľ:</b>	<b>Stredná odborná škola polytechnická, Novozámocká 220, Nitra</b>
Sídlo:	Novozámocká 220, 949 05 Nitra
Zastúpený:	Ing. Oľga Hodálová
IČO:	42 114 985
DIČ:	202 244 5799
Bankové spojenie:	Štátna pokladnica
IBAN:	SK 95 8180 0000 0070 0030 5332
Telefón/fax:	037/655 04 55, 0911 345 213
E-mail:	ptechskola@mail.t-com.sk

(ďalej len „objednávateľ“)

a

<b>Zhotoviteľ:</b>	
Obchodné meno:	JPJ Partners, s.r.o.
Sídlo:	Rabčekova 351/16, 949 07 Nitra
Štatutárny zástupca:	Vladimír Pargáč, konateľ
Bankové spojenie:	VÚB a.s.
č. účtu:	24 6707 8855
IBAN:	SK26 0200 0000 0024 6707 8855
IČO :	44190182
DIČ :	2022623900
IČ DPH:	SK2022623900
Reg. č.	
z Obchodného registra.	Nitra
odd. Sro, vl.č.	22411/N
Tel.:	0911 964 593
Email:	sered@slovaktual.sk

Zhotoviteľ je platcom DPH  
(ďalej len „zhotoviteľ“)

## Čl. II. Preambula

- 2.1 Objednávateľ na obstaranie predmetu tejto zmluvy použil postup verejného obstarávania podľa § 117 zákona č. 343/2015 Z. z. o verejnom obstarávaní a o zmene a doplnení niektorých zákonov v znení neskorších predpisov, ktorého právoplatným víťazom sa stal zhotoviteľ.
- 2.2 Objednávateľ má záujem na odbornom a kvalitnom zabezpečení služieb spočívajúcich na splnení predmetu tejto zmluvy.
- 2.3 Zhotoviteľ prehlasuje, že on ako aj ním zmluvne poverení zamestnanci sú odborne kvalifikovaní a spôsobilí k vykonávaniu týchto služieb podľa slovenských právnych predpisov a noriem a tieto služby objednávateľovi ponúka.

## Čl. III. Predmet zmluvy

- 3.1 Predmetom tejto zmluvy je záväzok zhotoviteľa vykonať a dodať pre objednávateľa dielo, pričom sa jedná o uskutočnenie stavebných prác a dodávok súvisiacich s realizáciou stavby:

### „Výmena okenných a častí dverových výplní“

ktoré sú financované z rozpočtu Nitrianskeho samosprávneho kraja – verejného obstarávateľa, podľa naceného výkazu výmer zhotoviteľom, ktoré určujú charakteristiku diela. Zhotoviteľ si je vedomý, že všetky práce sa budú realizovať počas trvalej prevádzky objednávateľa.

- 3.2 Zhotoviteľ sa zaväzuje vykonať dielo vo vlastnom mene a na vlastnú zodpovednosť.
- 3.3 Objednávateľ sa zaväzuje, že dokončené dielo prevezme a zaplatí za jeho zhotovenie dohodnutú cenu.
- 3.4 Miesto uskutočnenia prác: **SOŠ polytechnická, Novozámocká 220, 949 05 Nitra**
- 3.5 Zhotoviteľ sa zaväzuje na vlastné náklady uložiť búranú suť na skládku odpadu, prípadne ju recyklovať. Zhotoviteľ zodpovedá za čistotu a poriadok na mieste uskutočnenia prác.
- 3.6 Zhotoviteľ sa zaväzuje na vlastné náklady vybaviť prípadné povolenia, revízie potrebné k riadnemu užívaniu diela.
- 3.7 Zhotoviteľ nemá nárok na zmenu ceny z dôvodu vád, rozdielu medzi súpisom prác alebo opomenutí povinnosti zhotoviteľa, ktoré mu vyplývajú z dôsledného preštudovania pri tvorbe ponuky. Položkový rozpočet prác spracovaný zhotoviteľom slúži k preukázaniu objemu vykonaných prác a kvalitatívneho obsahu stavebných prác.
- 3.8 Zhotoviteľ sa zaväzuje, že okenné a dverové výplne budú spĺňať koeficient priepustnosti tepla 1,0 W/m<sup>2</sup>K.
- 3.9 Záväznými podkladmi pre zhotovenie diela sú nasledujúce a prípadne dodatočne vzájomne odsúhlasené podklady:
  - Podrobný položkový rozpočet diela s výkazom výmer – príloha č. 1 tejto zmluvy

## Čl. IV. Termín uskutočnenia prác

- 4.1 Zhotoviteľ sa zaväzuje:
- 4.1.1 začať s plnením predmetu zmluvy do 5 kalendárnych dní odo dňa prebratia staveniska od objednávateľa na základe písomného protokolu o odovzdaní a prevzatí staveniska
  - 4.1.2 predložiť podrobný harmonogram prác na dobu realizácie diela
  - 4.1.3 ukončiť práce **do 31.08.2017** mesiacov odo dňa prevzatia staveniska.
- 4.2 Ak zhotoviteľ uskutoční práce pred dohodnutým termínom, zaväzuje sa objednávateľ túto časť prevziať aj v skoršom ponúknutom termíne.
- 4.3 Objednávateľ sa zaväzuje:
- 4.3.1 odovzdať priestor na realizáciu stavebných prác
  - 4.3.2 poskytnúť potrebnú súčinnosť
  - 4.3.3 dokončené práce prevziať a zaplatiť za ich uskutočnenie dohodnutú cenu.
- 4.4 Dodržanie termínu plnenia zo strany zhotoviteľa je závislé od riadneho a včasného spolupôsobenia objednávateľa dohodnutého v tejto zmluve. Po dobu omeškania objednávateľa s poskytnutím spolupôsobenia nie je zhotoviteľ v omeškaní so splnením jeho povinností vyplývajúcich z tejto zmluvy. Po dobu, ktorú trvá omeškanie objednávateľa s poskytnutím spolupôsobenia sa predĺži termín dokončenia prác, pokiaľ začiatok aj koniec tohto omeškania zhotoviteľ oznámi objednávateľovi písomne, a to do 5 dní odo dňa vzniku skutočností zakladajúcich vznik alebo zánik takéhoto omeškania.

## Čl. V. Cena

- 5.1 Cena za zhotovenie predmetu zmluvy v rozsahu podľa čl. III tejto zmluvy je stanovená dohodou zmluvných strán v zmysle zákona č. 18/1996 Z. z. o cenách a vyhláškou Ministerstva financií SR č. 87/1996 Z. z. a je doložená zhotoviteľom oceneným výkazom výmerom na jednotlivé položky, pričom každá rozpočtová položka sa uvádza s presnosťou na dve desatinné miesta a ktorý tvorí prílohu č. 1 k tejto zmluve.
- 5.2 Cena za zhotovenie celého diela podľa článku III. činí:

Cena bez DPH	125.134,07	EUR
DPH 20%	25.026,81	EUR
Celková cena spolu s DPH	150.160,88	EUR

slovom: Stopäťdesiatšesťstošesťdesiat celých eur osemdesiatosem centov.

Táto cena je konečná a nemenná.

- 5.3 V cene podľa tohto článku bodu 5.2 sú obsiahnuté aj náklady na vybudovanie, prevádzku, údržbu, odvoz vybúranej suty, vypratanie zariadenia staveniska, náklady na zásobovanie staveniska vodou a elektrickou energiou, vrátane s tým spojených nákladov zhotoviteľa, ďalej všetky správy, skúšky, atesty, certifikáty a pod. nevyhnutné k riadnemu a včasnému zrealizovaniu diela.

- 5.4 Položky stavebných prác a dodávok, v ktorých nie sú uvedené jednotkové ceny, sa objednávateľom pri zhotovovaní stavby neuhradia a budú sa považovať za zahrnuté v iných cenách.
- 5.5 Jednotkové ceny, uvedené v nacenenom výkaze výmer, sú pre tú istú položku stavebnej práce a dodávky rovnaké pre celú stavbu.
- 5.6 Zhotoviteľ sa zaväzuje, že nezrealizované práce a dodávky odsúhlasené objednávateľom, budú z ceny diela odpočítané a to v cene, v akej sú zahrnuté do rozpočtu.
- 5.7 V prípade, že dôjde k skončeniu alebo odstúpeniu od tejto zmluvy z dôvodu na strane objednávateľa, bude zhotoviteľ fakturovať skutočne vykonané stavebné práce podľa súpisu položiek odsúhlasených objednávateľom.
- 5.8 Zmluvné strany sa dohodli, že zmena ceny predmetu zmluvy je možná iba v prípade zmeny právnych predpisov upravujúcich výšku sadzby DPH.

## **Čl. VI. Platobné podmienky**

- 6.1. Cenu za dielo zaplatí objednávateľ zhotoviteľovi na základe faktúry, ktorú zhotoviteľ vystaví a odošle v troch vyhotoveniach objednávateľovi spolu so zmluvnými stranami potvrdeným súpisom vykonaných prác. Súpis vykonaných prác musí byť zostavený prehľadne, dodržiavať poradie položiek a ich označenie v súlade s prílohou č. 1 Zmluvy. V prípade rozporu v súpise vykonaných prác je objednávateľ oprávnený súpis vrátiť na prepracovanie. V takom prípade začne plynúť nová lehota splatnosti dňom doručenia opravenej faktúry objednávateľovi.
- 6.2 Objednávateľ uhradí celkovú zmluvnú cenu podľa čl. 5.2 tejto zmluvy. Lehota splatnosti faktúry je 30 dní odo dňa doručenia na základe zápisu o odovzdaní a prevzatí diela.
- 6.3 Zmluvné strany sa zaväzujú, že počas realizácie stavby nezmenia svoj bežný účet, uvedený v čl. I. tejto zmluvy z ktorého sa budú financovať výdavky na predmet zmluvy.
- 6.4 Faktúra na úhradu musí obsahovať náležitosti faktúry, ako daňového dokladu, popis vykonaných prác a cenu. Faktúra bude (ak nevyplýva z platných právnych predpisov inak) obsahovať: označenie povinnej a oprávnenej osoby, adresu, sídlo, číslo zmluvy, číslo faktúry, deň odoslania a deň splatnosti faktúry, označenie peňažného ústavu a číslo účtu, na ktorý sa má platiť fakturovaná suma, označenie predmetu zmluvy, odtlačok pečiatky a podpis oprávnenej osoby.
- 6.5 Objednávateľ vykoná pred prevodom finančných prostriedkov vecnú a formálnu kontrolu faktúry. V prípade, že faktúra nebude obsahovať náležitosti vyžadované právnymi predpismi a náležitosti deklarované v tejto zmluve, objednávateľ vráti faktúru zhotoviteľovi na jej doplnenie. V takom prípade sa preruší plynutie lehoty splatnosti a nová lehota splatnosti začne plynúť doručením riadnej faktúry objednávateľovi. Pre účely tejto zmluvy sa za deň úhrady považuje deň odoslania príslušnej peňažnej sumy z účtu objednávateľa na účet zhotoviteľa.
- 6.6 Za naviac práce s právom zhotoviteľa na ich zaplatenie sa nebudú považovať také práce a výkony, ktoré zhotoviteľ pri spracovaní svojej ponuky mal z pohľadu svojej odbornosti zakalkulovať do ceny diela v rozsahu celého predmetu zmluvy. Takéto práce a výkony je zhotoviteľ povinný vykonávať ako súčasť plnenia podľa zmluvy o dielo na vlastné náklady.
- 6.7 Za práce naviac sa nepovažujú práce, ktoré zhotoviteľ opomenul zahrnúť do kalkulácie

zhotoviteľa alebo neboli uvedené vo výkaze výmer a zhotoviteľ na ne neupozornil pred podpisom zmluvy, hoci so zadaným dielom súvisia, alebo práce uložené správnymi orgánmi ako dôsledok nekvalitného prevedenia prác.

## **Čl. VII.**

### **Možnosť odmietnuť predmet zmluvy**

- 7.1 Objednávateľ si vyhradzuje právo odmietnuť prevziať predmet zmluvy z dôvodu nedodržania kvalitatívnych podmienok pri realizácii diela.
- 7.2 Objednávateľ má právo dielo neprevziať najmä v prípade, ak vady diela budú takého charakteru, že užívanie diela alebo jeho príslušnej časti, ktorá je predmetom preberania, bude ohrozené alebo podstatne zhoršené.
- 7.3 Pre potreby tejto zmluvy a výkladu jej ustanovení sa vadou rozumie odchýlka v kvalite, kvantite a parametroch diela, ktoré sú určené všeobecne záväznými technickými normami a predpismi.

## **Čl. VIII.**

### **Zodpovednosť za vady a záruka**

- 8.1 Zhotoviteľ zodpovedá za to, že práce vykoná podľa podmienok tejto zmluvy a že počas záručnej doby bude mať predmet zmluvy všetky vlastnosti uvedené v tejto zmluve.
- 8.2 Zodpovedá za vady, ktoré má predmet v čase jeho odovzdania objednávateľovi. Vady vykonaných prác zrejme už pri preberaní musí objednávateľ písomne vytknúť. Za vady, ktoré sa prejavili po odovzdaní prác, zodpovedá zhotoviteľ iba vtedy, ak boli spôsobené porušením jeho povinností.
- 8.3 Zhotoviteľ nezodpovedá za vady, ktoré boli spôsobené použitím podkladov prevzatých od objednávateľa a zhotoviteľ ani po vynaložení všetkej odbornej starostlivosti nemohol zistiť ich nevhodnosť, prípadne na ňu upozornil objednávateľa a ten na ich použitie trval.
- 8.4 Záručná doba za vykonané práce je 60 mesiacov a začína plynúť odo dňa odovzdania a prevzatia prác.
- 8.5 Zmluvné strany sa dohodli, že v prípade, že sa na predmete zmluvy vyskytne vada počas záručnej doby má objednávateľ právo požadovať od zhotoviteľa bezodplatné odstránenie vady a zhotoviteľ je povinný vadu na predmete zmluvy bezodplatne odstrániť.
- 8.6 Zhotoviteľ sa zaväzuje odstrániť prípadné vady predmetu zmluvy bez zbytočného odkladu, najneskôr do 7 dní od prevzatia písomného uplatnenia oprávnenej reklamácie objednávateľa, a vady odstrániť v čo najkratšom technicky možnom čase.
- 8.7 Záručná doba neplynie v čase, kedy objednávateľ nemohol dielo užívať pre vady, za ktoré zodpovedá zhotoviteľ.

## **Čl. IX.**

### **Podmienky uskutočnenia prác**

- 9.1 Zhotoviteľ je povinný vyhotoviť dielo včas a riadne. Zhotoviteľ sa zaväzuje uskutočniť práce vymedzené v bode 3.1 vo vlastnom mene a na vlastnú zodpovednosť, na svoje náklady a na

vlastné nebezpečenstvo. Zhotoviteľ vyhlasuje, že má oprávnenie vykonávať práce v rozsahu čl. III. tejto zmluvy. Zhotoviteľ je povinný na vyzvanie kedykoľvek informovať objednávateľa o priebehu vykonávaných prác.

- 9.2 Zhotoviteľ sa zaväzuje, že práce pri plnení predmetu tejto zmluvy uskutoční v rozsahu a za podmienok dojednaných v tejto zmluve, podľa výkazu výmer, v požadovaných kvalitatívnych podmienkach, pri plnení predmetu tejto zmluvy bude postupovať s odbornou starostlivosťou, bude dodržiavať všeobecne záväzné právne predpisy (z. č. 50/1976 Zb. Stavebný zákon v znení neskorších zmien a doplnkov), technické normy a podmienky tejto zmluvy, bude sa riadiť východiskovými podkladmi objednávateľa, pokynmi objednávateľa, zápsmi a dohodami oprávnených pracovníkov zmluvných strán a rozhodnutiami a vyjadreniami dotknutých orgánov štátnej správy. Zhotoviteľ sa ďalej zaväzuje, že pri vykonávaných prácach sa bude usilovať o zníženie prašnosti a hlučnosti pri realizácii predmetu tejto zmluvy.
- 9.3 Objednávateľ odovzdá zhotoviteľovi stavenisko podľa čl. IV. ods. 4.1.1 tejto zmluvy na základe protokolu o odovzdaní a prevzatí miesta vykonávania diela ( staveniska ) a určí body možného napojenia na odber elektrickej energie, pitnej a úžitkovej vody a vzájomné finančné preúčtovanie čerpania.
- 9.4 Zhotoviteľ zodpovedá za bezpečnosť a ochranu zdravia vlastných pracovníkov, protipožiarne opatrenia a opatrenia proti škodám, ktoré by mohli vzniknúť na majetku zhotoviteľa a objednávateľa. Zhotoviteľ zodpovedá za škody, ktoré spôsobia jeho pracovníci na majetku objednávateľa. Zhotoviteľ v plnej miere zodpovedá za uplatnené sankcie orgánov a organizácií súvisiace s realizáciou predmetu zmluvy.
- 9.5 Zhotoviteľ počas uskutočňovania prác nesmie svojou činnosťou bezdôvodne obmedziť plynulosť prevádzky objednávateľa alebo subjektu, ktorý je v jeho zriaďovateľskej pôsobnosti. Dôvod, rozsah a predpokladanú alebo skutočnú dobu obmedzenia plynulosti prevádzky je zhotoviteľ povinný prerokovať s objednávateľom vopred.
- 9.6 Zhotoviteľ zodpovedá za čistotu a poriadok na mieste uskutočnenia prác. Zhotoviteľ odstráni na vlastné náklady odpady, ktoré sú výsledkom jeho činnosti.
- 9.7 Zhotoviteľ sa ďalej zaväzuje:
- upozorniť objednávateľa na všetky okolnosti, ktoré by mohli ohroziť alebo znemožniť riadne vykonanie predmetu zmluvy
  - zachovávať povinnosť mlčanlivosti o všetkých dokumentoch, údajoch a informáciách získaných od objednávateľa v priebehu realizácie predmetu zmluvy a to aj po skončení realizácie predmetu zmluvy
  - umožniť oprávneným kontrolným zamestnancom objednávateľa vykonať kontrolu priebehu vykonávaných prác a kontrolu obchodných dokumentov v súvislosti s realizáciou predmetu zmluvy
  - zabezpečiť bezpečnosť a ochranu zdravia vlastných pracovníkov, protipožiarne opatrenia a opatrenia proti škodám, ktoré by mohli vzniknúť na majetku zhotoviteľa a objednávateľa
  - pri realizácii diela použiť dostatok pracovných síl a mechanizmov tak, aby sa zhotoviteľ nedostával do omeškania s plnením termínov a kvalitatívnych podmienok podľa tejto zmluvy.
- 9.8 Objednávateľ sa zaväzuje:
- poskytnúť zhotoviteľovi a ním povereným zamestnancom potrebnú súčinnosť na riadne vykonávanie diela
  - platiť zhotoviteľovi dohodnutú cenu za poskytnutie služby v uvedenej lehote splatnosti

- c) zabezpečiť súčinnosť svojich zamestnancov pri poskytovaní potrebných informácií zhotoviteľovi, ktoré sú pre splnenie predmetu tejto zmluvy nevyhnutné.

## **Čl. X.**

### **Zmluvné pokuty a sankcie**

- 10.1 Ak zhotoviteľ bez zavinenia objednávateľa nesplní predmet zmluvy uvedený v bode 3.1 v dohodnutom termíne, zaplatí zmluvnú pokutu vo výške 0,05% z dohodnutej ceny za každý deň omeškania.
- 10.2 V prípade, že sa zhotoviteľ omešká so začatím prác, má objednávateľ právo uplatniť si u zhotoviteľa nárok na zmluvnú pokutu vo výške 200,- EUR za každý deň omeškania so začatím prác.
- 10.3 Ak zhotoviteľ bez zavinenia objednávateľa nesplní ktorúkoľvek svoju povinnosť vyplývajúcu z tejto zmluvy, ktorej splnenie je viazané na určitý termín, okrem bodu 10.1, 10.2 a 10.5, zaplatí zmluvnú pokutu vo výške 10 % z ceny predmetu zmluvy.
- 10.4 Objednávateľ zaplatí úrok z omeškania vo výške 0,05 % z dlžnej sumy v prípade omeškania so zaplatením faktúry za každý deň omeškania.
- 10.5 Ak zhotoviteľ nezačne s odstraňovaním väd v čase podľa bodu 8.6 zaplatí zmluvnú pokutu vo výške 200,- EUR za každý deň omeškania.
- 10.6 Zaplatením zmluvnej pokuty a úrokov z omeškania nie je dotknuté právo na náhradu škody.
- 10.7 Zhotoviteľ zodpovedá za prípadné škody a uplatnené sankcie orgánov a organizácií, ktoré počas realizácie predmetu tejto zmluvy spôsobí.
- 10.8 Zhotoviteľ zodpovedá za čistotu a poriadok na mieste uskutočnenia prác. Zhotoviteľ odstráni na vlastné náklady odpady, ktoré sú výsledkom jeho činnosti.

## **Čl. XI.**

### **Spolupráca zhotoviteľa s objednávateľom**

- 11.1 Za spolupôsobenie objednávateľa sa označuje odovzdanie a prevzatie diela a zaplatenie ceny za dielo.
- 11.2 Zhotoviteľ je povinný viesť na stavebné práce realizované podľa tejto zmluvy stavebný denník, do ktorého sa musia denne zaznamenávať všetky prebiehajúce a realizované práce, ako aj všetky skutočnosti o priebehu realizovaných prác s uvedením mien stavebného dozoru a stavbyvedúceho.

## **Čl. XII.**

### **Odstúpenie od zmluvy**

- 12.1 Objednávateľ môže od zmluvy odstúpiť najmä ak:
- a.) zhotoviteľ poruší svoje povinnosti vyplývajúce z tejto zmluvy takým spôsobom, ktorý neumožňuje vecnú a časovú realizáciu prác,
  - b.) zhotoviteľ porušuje svoje povinnosti vyplývajúce z tejto zmluvy opakovane alebo úmyselne,

- c.) zhotoviteľ je v omeškaní so začatím plnenia tejto zmluvy viac ako 14 dní odo dňa odovzdania staveniska.

12.2 Odstúpenie je účinné dňom doručenia oznámenia o odstúpení.

### **Čl. XIII. Spoločné a záverečné ustanovenia**

- 13.1 Závazkový vzťah zmluvných strán vzniknutý na základe tejto zmluvy sa riadi ustanoveniami Obchodného zákonníka, nakoľko ide o vzťah subjektov, ktorý spadá automaticky pod vzťahy uvedené v ustanovení § 261 ods. 2 Obchodného zákonníka.
- 13.2 Zmluvu je možné meniť alebo dopĺňať len formou písomných a očíslovaných dodatkov za podmienok ustanovených v §18 zákona č. 343/2015 Z. z. o verejnom obstarávaní a o zmene a doplnení niektorých zákonov v znení neskorších predpisov.
- 13.3 Zmluva je vyhotovená v piatich exemplároch, z ktorých po podpísaní obdrží objednávateľ tri a zhotoviteľ dve vyhotovenia.
- 13.4 Zhotoviteľ vyhlasuje, že súhlasí s podmienkami určenými objednávateľom v tejto zmluve.
- 13.5 Zmluva nadobúda platnosť dňom podpisu obidvomi zmluvnými stranami a účinnosť dňom nasledujúcim po zverejnení na webovom sídle objednávateľa. Zmluvné strany berú na vedomie, že ak by nedošlo k zverejneniu tejto zmluvy v lehote do 3 mesiacov od jej uzavretia, platí, že k uzavretiu zmluvy nedošlo zo zákona.
- 13.6 Neoddeliteľnou súčasťou tejto zmluvy je:
- Príloha č. 1 – Podrobný položkový rozpočet diela s výkazom výmer
  - Príloha č. 2 – Podrobný harmonogram prác na dobu realizácie diela
- 13.7 Zmluvné strany sa zaväzujú riešiť prípadné spory vyplývajúce z tejto zmluvy obligátne formou zmieru prostredníctvom štatutárnych zástupcov zmluvných strán. V prípade, že sa spor nevyrieši zmierom, je oprávnená hociktorá zo zmluvných strán požiadať o rozhodnutie sporu príslušný súd v SR podľa ustanovení civilného sporového poriadku.
- 13.8 Zmluvné strany vyhlasujú, že sú spôsobilé na právne úkony v celom rozsahu, zmluvné prejavy sú dostatočne určité a zrozumiteľné, zmluvná vôľnosť nie je obmedzená, ďalej že táto zmluva vyjadruje ich slobodnú a vážnu vôľu, nebola podpísaná v tiesni ani za nápadne nevýhodných podmienok a svoj súhlas s jej obsahom potvrdzujú svojimi vlastnoručnými podpismi.

V Nitre, dňa: 18.07.2017

V Nitre, dňa: 18.07.2017

Za zhotoviteľa :

Za objednávateľa :

.....  
zhotoviteľ

.....  
Ing. Oľga Hodálová  
riaditeľka



Podrobný položkový rozpočet diela s výkazom výmer:

Predmetom zákazky je:

**„Výmena okenných a časti dverových výplní“ – SOŠ polytechnická, Nitra**

Podrobný harmonogram prác na dobu realizácie diela:

Predmetom zákazky je:

**„Výmena okenných a časti dverových výplní“ – SOŠ polytechnická, Nitra**

# JPJ Partners, s.r.o. , Skolská ul. (bývalý Dáni) , Sered'

Mobil: 0911 964 593  
IČO: 44190182  
Bankové spojenie : VÚB Banka

e-mail: sered@slovaktual.sk  
DIČ: SK2022623900  
č. účtu: 2467078855/0200

Záruka : Uvedené v zmluve o dielo

Cenová ponuka č.: **170356**  
Dňa : **8.7.2017**  
Dodací termín : **Na základe zmluvy o dielo**

SOŠ Polytechnická  
SOŠ Polytechnická  
Novozámocká 220  
949 05 Nitra

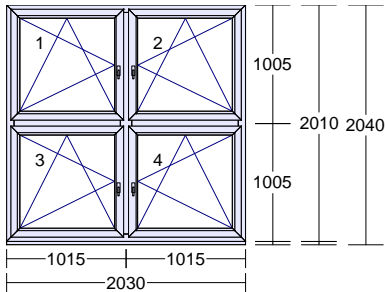
Pozícia č.	Množstvo (mj.)	Popis cena/ks	Zl'ava	Spolu															
1)	1 ks																		
																			
		IDEAL 4000 2030 x 2010 mm Rám: 4 x Rám 65mm 5K Křídlový systém: 4 x Křídlo 77mm Farba dnu/von: biela / biela Výplň: 4 x číre 4-12-4-12-4 U=0,7 Kovanie: 2 x OS lave KS (Standard) 2 x OS pravé KS (Standard) AL Medz.rámik: Rozměr skla:																	
			<table><thead><tr><th>Pole číslo</th><th>Šírka</th><th>Výška</th></tr></thead><tbody><tr><td>1.1</td><td>830</td><td>820</td></tr><tr><td>2.1</td><td>830</td><td>820</td></tr><tr><td>3.1</td><td>830</td><td>820</td></tr><tr><td>4.1</td><td>830</td><td>820</td></tr></tbody></table>	Pole číslo	Šírka	Výška	1.1	830	820	2.1	830	820	3.1	830	820	4.1	830	820	
Pole číslo	Šírka	Výška																	
1.1	830	820																	
2.1	830	820																	
3.1	830	820																	
4.1	830	820																	
		<b>563,00</b>		<b>563,00</b>															
	1,36 m <sub>c</sub>	príplatok za 3sklo <b>17,50</b>		<b>23,80</b>															
	1,36 m <sub>c</sub>	príplatok za 3sklo <b>17,50</b>		<b>23,80</b>															
	2,030 m	vonkajší Al.ohýbaný parapet ZALATYP 180mm biely <b>14,01</b>		<b>14,01</b>															
	2 ks	univerzálna plastová krytka <b>2,42</b>		<b>2,42</b>															
	8 ks	nerezová skrutka k al.parapetom																	
	2,070 m	vnútorný plastový parapet 200mm biely <b>12,52</b>		<b>12,52</b>															
	1 ks	obojsstranná plastová krytka biela <b>0,90</b>		<b>0,90</b>															

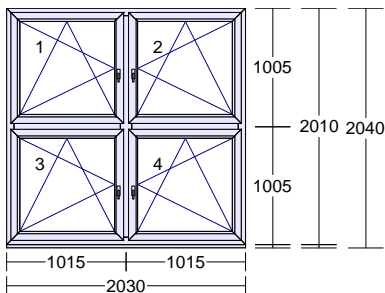
Pozícia č.	Množstvo (mj.)	Popis cena/ks	Zl'ava	Spolu															
			€																
1.0)	2 ks	Sieťka pevná Biela , AL rám, otočné excentre poz.3 a 4 <b>0,00</b>		<b>0,00</b>															
1.0.1)	4 ks	Žalúzie Retiazkové, Celotieniace, Farba:22 poz.1,2,3 a 4 <b>0,00</b>		<b>0,00</b>															
1.1)	1 ks	 <p>IDEAL 4000 2030 x 2010 mm  Rám: 4 x Rám 65mm 5K  Křídlový systém: 4 x Křídlo 77mm  Farba dnu/von: biela / biela  Výplň: 4 x VSG 33.1E-12-4-12-4E U=0,7  Kovanie: 2 x OS lave KS (Standard)  2 x OS pravé KS (Standard)  Medz.rámik: AL  Rozměr skla:</p> <table border="1"> <thead> <tr> <th>Pole číslo</th> <th>Šírka</th> <th>Výška</th> </tr> </thead> <tbody> <tr> <td>1.1</td> <td>830</td> <td>820</td> </tr> <tr> <td>2.1</td> <td>830</td> <td>820</td> </tr> <tr> <td>3.1</td> <td>830</td> <td>820</td> </tr> <tr> <td>4.1</td> <td>830</td> <td>820</td> </tr> </tbody> </table>	Pole číslo	Šírka	Výška	1.1	830	820	2.1	830	820	3.1	830	820	4.1	830	820		<b>563,00</b>
Pole číslo	Šírka	Výška																	
1.1	830	820																	
2.1	830	820																	
3.1	830	820																	
4.1	830	820																	
	1,36 m <sub>c</sub>	príplatok za VSG 33.1 lowE +3-sklo <b>46,52</b>		<b>63,27</b>															
	1,36 m <sub>c</sub>	príplatok za VSG 33.1 lowE +3-sklo <b>46,52</b>		<b>63,27</b>															
	2 ks	Bezpečnostná trieda B <b>4,00</b>		<b>4,00</b>															
	2,030 m	vonkajší Al.ohýbaný parapet ZALATYP 180mm biely <b>14,01</b>		<b>14,01</b>															
	2 ks	univerzálna plastová krytka <b>2,42</b>		<b>2,42</b>															
	8 ks	nerezová skrutka k al.parapetom																	
	2,070 m	vnútorný plastový parapet 200mm biely <b>12,52</b>		<b>12,52</b>															
	1 ks	obojsstranná plastová krytka biela <b>0,90</b>		<b>0,90</b>															

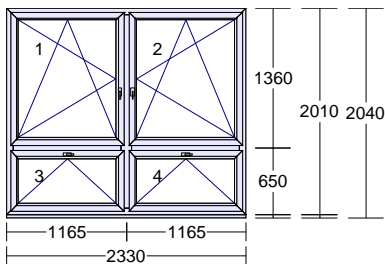
Pozícia č.	Množstvo (mj.)	Popis cena/ks	Zl'ava	Spolu															
			€																
1.2)	2 ks	Sieťka pevná Biela , AL rám, otočné excentre poz.3 a 4 <b>0,00</b>		<b>0,00</b>															
1.3)	4 ks	Žalúzie Retiazkové, Celotieniace, Farba:22 poz.1,2,3 a 4 <b>0,00</b>		<b>0,00</b>															
2)	24 ks	 <p>IDEAL 4000 2330 x 2010 mm  Rám: 4 x Rám 65mm 5K  Křídlový systém: 4 x Křídlo 77mm  Farba dnu/von: biela / biela  Výplň: 4 x číre 4-12-4-12-4 U=0,7  Kovanie: OS lave KS (Standard)  OS pravé KS (Standard)  2 x Sklopné KS (Standard)  AL</p> <p>Medz.rámik:  Rozměr skla:</p> <table border="1"> <thead> <tr> <th>Pole číslo</th> <th>Šírka</th> <th>Výška</th> </tr> </thead> <tbody> <tr> <td>1.1</td> <td>980</td> <td>1175</td> </tr> <tr> <td>2.1</td> <td>980</td> <td>1175</td> </tr> <tr> <td>3.1</td> <td>980</td> <td>465</td> </tr> <tr> <td>4.1</td> <td>980</td> <td>465</td> </tr> </tbody> </table>	Pole číslo	Šírka	Výška	1.1	980	1175	2.1	980	1175	3.1	980	465	4.1	980	465		<b>594,00</b>
Pole číslo	Šírka	Výška																	
1.1	980	1175																	
2.1	980	1175																	
3.1	980	465																	
4.1	980	465																	
	2,30 m <sub>c</sub>	príplatok za 3sklo <b>17,50</b>		<b>966,00</b>															
	2 ks	príplatok za 3sklo <b>8,75</b>		<b>420,00</b>															
	2,330 m	vonkajší Al.ohýbaný parapet ZALATYP 180mm biely <b>16,08</b>		<b>385,92</b>															
	2 ks	univerzálna plastová krytka <b>2,42</b>		<b>58,08</b>															
	9 ks	nerezová skrutka k al.parapetom																	
	2,370 m	vnútorný plastový parapet 200mm biely <b>14,34</b>		<b>344,16</b>															
	1 ks	obojsstranná plastová krytka biela <b>0,90</b>		<b>21,60</b>															

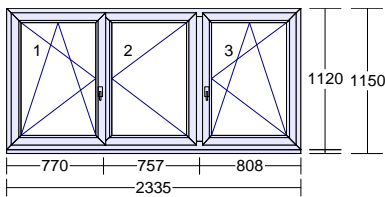
Pozícia č.	Množstvo (mj.)	Popis cena/ks	Zl'ava	Spolu												
			€													
2.1)	48 ks	Sieťka pevná Biela , AL rám, otočné excentre poz.3 a 4 <b>0,00</b>		<b>0,00</b>												
2.2)	96 ks	Žalúzie Retiazkové, Celotieniace, Farba:22 poz.1,2,3 a 4 <b>0,00</b>		<b>0,00</b>												
3)	2 ks	 <p>IDEAL 4000 2335 x 1120 mm  Rám: 4 x Rám 65mm 5K  Křídlový systém: 3 x Křídlo 77mm  Farba dnu/von: biela / biela  Výplň: 3 x číre 4-12-4-12-4 U=0,7  Kovanie: OS lave KS (Standard)  O pravé KS (Standard)  OS pravé KS (Standard)  Medz.rámik: AL  Rozměr skla:</p> <table border="1"> <thead> <tr> <th>Pole číslo</th> <th>Šírka</th> <th>Výška</th> </tr> </thead> <tbody> <tr> <td>1.1</td> <td>623</td> <td>922</td> </tr> <tr> <td>2.1</td> <td>623</td> <td>922</td> </tr> <tr> <td>3.1</td> <td>623</td> <td>922</td> </tr> </tbody> </table>	Pole číslo	Šírka	Výška	1.1	623	922	2.1	623	922	3.1	623	922		<b>377,00</b>
Pole číslo	Šírka	Výška														
1.1	623	922														
2.1	623	922														
3.1	623	922														
	1,71 m <sub>c</sub>	príplatok za 3sklo <b>29,93</b>		<b>59,86</b>												
	2 ks 2,335 m	Okenná kl. biela BASIC vonkajší Al.ohýbaný parapet ZALATYP 180mm biely <b>16,11</b>		<b>32,22</b>												
	2 ks	univerzálna plastová krytka <b>2,42</b>		<b>4,84</b>												
	9 ks 2,375 m	nerezová skrutka k al.parapetom vnútorný plastový parapet 200mm biely <b>14,37</b>		<b>28,74</b>												
	1 ks	obojsstranná plastová krytka biela <b>0,90</b>		<b>1,80</b>												

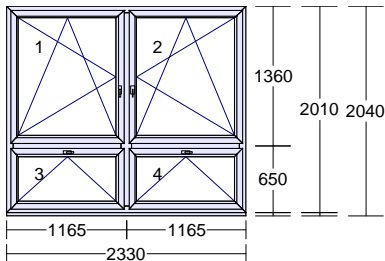
Pozícia č.	Množstvo (mj.)	Popis cena/ks	Zl'ava	Spolu															
			€																
3.1)	2 ks	Sieťka pevná Biela , AL rám, otočné excentre poz.1 <b>0,00</b>		<b>0,00</b>															
3.2)	6 ks	Žalúzie Retiazkové, Celotieniace, Farba:22 poz.1,2 a 3 <b>0,00</b>		<b>0,00</b>															
4)	22 ks	 <p>IDEAL 4000 2330 x 2010 mm  Rám: 4 x Rám 65mm 5K  Křídlový systém: 4 x Křídlo 77mm  Farba dnu/von: biela / biela  Výplň: 4 x VSG 33.1E-12-4-12-4E U=0,7  Kovanie: OS ľavé KS (Standard)  OS pravé KS (Standard)  2 x Sklopné KS (Standard)  Medz.rámik: AL  Rozměr skla:</p> <table border="1"> <thead> <tr> <th>Pole číslo</th> <th>Šírka</th> <th>Výška</th> </tr> </thead> <tbody> <tr> <td>1.1</td> <td>980</td> <td>1175</td> </tr> <tr> <td>2.1</td> <td>980</td> <td>1175</td> </tr> <tr> <td>3.1</td> <td>980</td> <td>465</td> </tr> <tr> <td>4.1</td> <td>980</td> <td>465</td> </tr> </tbody> </table>	Pole číslo	Šírka	Výška	1.1	980	1175	2.1	980	1175	3.1	980	465	4.1	980	465		<b>594,00</b>
Pole číslo	Šírka	Výška																	
1.1	980	1175																	
2.1	980	1175																	
3.1	980	465																	
4.1	980	465																	
	2,30 m <sub>c</sub>	príplatok za VSG 33.1 lowE +3-sklo <b>107,00</b>		<b>2354,00</b>															
	2 ks	príplatok za VSG 33.1 lowE +3-sklo <b>23,26</b>		<b>1023,44</b>															
	2 ks	Bezpečnostná trieda B <b>4,00</b>		<b>88,00</b>															
	2,330 m	vonkajší Al.ohýbaný parapet ZALATYP 180mm biely <b>16,08</b>		<b>353,76</b>															
	2 ks	univerzálna plastová krytka <b>2,42</b>		<b>53,24</b>															
	9 ks	nerezová skrutka k al.parapetom																	
	2,370 m	vnútorný plastový parapet 200mm biely <b>14,34</b>		<b>315,48</b>															
	1 ks	obojsstranná plastová krytka biela <b>0,90</b>		<b>19,80</b>															

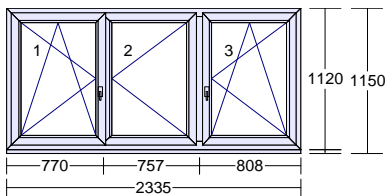
Pozícia č.	Množstvo (mj.)	Popis cena/ks	Zl'ava	Spolu												
			€													
4.1)	44 ks	Sieťka pevná Biela , AL rám, otočné excentre poz.3 a 4 <b>0,00</b>		<b>0,00</b>												
4.2)	88 ks	Žalúzie Retiazkové, Celotieniace, Farba:22 poz.1,2,3 a 4 <b>0,00</b>		<b>0,00</b>												
5)	2 ks															
		 <p>IDEAL 4000 2335 x 1120 mm  Rám: 4 x Rám 65mm 5K  Křídlový systém: 3 x Křídlo 77mm  Farba dnu/von: biela / biela  Výplň: 3 x VSG 33.1E-12-4-12-4E U=0,7  Kovanie: OS lave KS (Standard)  OS pravé KS (Standard)  OS pravé KS (Standard)  Medz.rámik: AL  Rozměr skla:</p> <table border="1"> <thead> <tr> <th>Pole číslo</th> <th>Šírka</th> <th>Výška</th> </tr> </thead> <tbody> <tr> <td>1.1</td> <td>623</td> <td>922</td> </tr> <tr> <td>2.1</td> <td>623</td> <td>922</td> </tr> <tr> <td>3.1</td> <td>623</td> <td>922</td> </tr> </tbody> </table>	Pole číslo	Šírka	Výška	1.1	623	922	2.1	623	922	3.1	623	922		
Pole číslo	Šírka	Výška														
1.1	623	922														
2.1	623	922														
3.1	623	922														
		<b>377,00</b>		<b>754,00</b>												
	1,71 m <sub>c</sub>	príplatok za VSG 33.1 lowE +3-sklo <b>46,52</b>		<b>159,10</b>												
	2 ks	Okenná kľ. biela BASIC														
	3 ks	Bezpečnostná trieda B <b>6,00</b>		<b>12,00</b>												
	2,335 m	vonkajší Al.ohýbaný parapet ZALATYP 180mm biely <b>16,11</b>		<b>32,22</b>												
	2 ks	univerzálna plastová krytka <b>2,42</b>		<b>4,84</b>												
	9 ks	nerezová skrutka k al.parapetom														
	2,375 m	vnútorný plastový parapet 200mm biely <b>14,37</b>		<b>28,74</b>												
	1 ks	obojsstranná plastová krytka biela <b>0,90</b>		<b>1,80</b>												

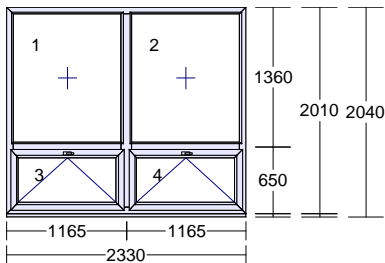

Pozícia č.	Množstvo (mj.)	Popis cena/ks	Zl'ava	Spolu															
			€																
5.1)	2 ks	Sieťka pevná Biela , AL rám, otočné excentre poz.3 a 4 <b>0,00</b>		<b>0,00</b>															
5.2)	4 ks	Žalúzie Retiazkové, Celotieniace, Farba:22 poz.1,2,3 a 4 <b>0,00</b>		<b>0,00</b>															
6)	6 ks	 <p>IDEAL 4000 2330 x 2010 mm  Rám: 4 x Rám 65mm 5K  Křídlový systém: 2 x Fixné zasklenie (Fix), 2 x Křídlo 77mm  Farba dnu/von: biela / biela  Výplň: 4 x VSG 33.1E-12-4-12-4E U=0,7  Kovanie: 2 x FIX - Pevné v Ráme  2 x Sklopné KS (Standard)  Medz.rámik: AL  Rozměr skla:</p> <table border="1"> <thead> <tr> <th>Pole číslo</th> <th>Šírka</th> <th>Výška</th> </tr> </thead> <tbody> <tr> <td>1.1</td> <td>1078</td> <td>1273</td> </tr> <tr> <td>2.1</td> <td>1078</td> <td>1273</td> </tr> <tr> <td>3.1</td> <td>980</td> <td>465</td> </tr> <tr> <td>4.1</td> <td>980</td> <td>465</td> </tr> </tbody> </table>	Pole číslo	Šírka	Výška	1.1	1078	1273	2.1	1078	1273	3.1	980	465	4.1	980	465		
Pole číslo	Šírka	Výška																	
1.1	1078	1273																	
2.1	1078	1273																	
3.1	980	465																	
4.1	980	465																	
		<b>479,98</b>		<b>2879,88</b>															
	2,74 m <sub>c</sub>	príplatok za VSG 33.1 lowE +3-sklo <b>127,46</b>		<b>764,76</b>															
	2 ks	príplatok za VSG 33.1 lowE +3-sklo <b>23,26</b>		<b>279,12</b>															
	2 ks	Bezpečnostná trieda B <b>4,00</b>		<b>24,00</b>															
	2,330 m	vonkajší Al.ohýbaný parapet ZALATYP 180mm biely <b>16,08</b>		<b>96,48</b>															
	2 ks	univerzálna plastová krytka <b>2,42</b>		<b>14,52</b>															
	9 ks	nerezová skrutka k al.parapetom																	
	2,370 m	vnútorný plastový parapet 200mm biely <b>14,34</b>		<b>86,04</b>															
	1 ks	obojsstranná plastová krytka biela <b>0,90</b>		<b>5,40</b>															

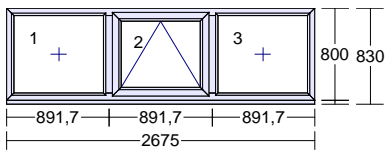
Pozícia č.	Množstvo (mj.)	Popis cena/ks	Zl'ava	Spolu												
			€													
6.1)	12 ks	Sieťka pevná Biela , AL rám, otočné excentre poz.3 a 4 <b>0,00</b>		<b>0,00</b>												
6.2)	24 ks	Žalúzie Retiazkové, Celotieniace, Farba:22 poz.1,2,3 a 4 <b>0,00</b>		<b>0,00</b>												
7)	9 ks	 <p>IDEAL 4000 2675 x 800 mm  Rám: 4 x Rám 65mm 5K  Křídlový systém: 2 x Fixné zasklenie (Fix), Křídlo 77mm  Farba dnu/von: biela / biela  Výplň: 3 x číre 4-12-4-12-4 U=0,7  Kovanie: 2 x FIX - Pevné v Ráme  Ventus F200 páka  Medz.rámik: AL  Rozměr skla:</p> <table border="1"> <thead> <tr> <th>Pole číslo</th> <th>Šírka</th> <th>Výška</th> </tr> </thead> <tbody> <tr> <td>1.1</td> <td>805</td> <td>700</td> </tr> <tr> <td>2.1</td> <td>720</td> <td>602</td> </tr> <tr> <td>3.1</td> <td>805</td> <td>700</td> </tr> </tbody> </table>	Pole číslo	Šírka	Výška	1.1	805	700	2.1	720	602	3.1	805	700		<b>2214,00</b>
Pole číslo	Šírka	Výška														
1.1	805	700														
2.1	720	602														
3.1	805	700														
	1,12 m <sub>c</sub>	príplatok za 3sklo <b>17,50</b>		<b>176,40</b>												
	1 ks	príplatok za 3sklo <b>8,75</b>		<b>78,75</b>												
	1 ks	pákový ovládač VENTUS biely <b>80,00</b>		<b>720,00</b>												
	1 ks	tiahlo 6000mm VENTUS 200 <b>12,00</b>		<b>108,00</b>												
	1 ks	krycí profil tiahla 6000mm VENTUS 200 biely <b>24,00</b>		<b>216,00</b>												
	2,675 m	vonkajší Al.ohýbaný parapet ZALATYP 180mm biely <b>18,46</b>		<b>166,14</b>												
	2 ks	univerzálna plastová krytka <b>2,42</b>		<b>21,78</b>												
	11 ks	nerezová skrutka k al.parapetom														

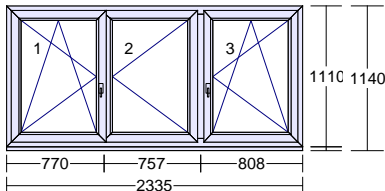
Pozícia č.	Množstvo (mj.)	Popis cena/ks	Zl'ava	Spolu												
			€													
7.1)	9 ks	Sieťka pevná Biela , AL rám, otočné excentre poz.2		0,00												
<b>8)</b>	<b>5 ks</b>	 <p>IDEAL 4000 2335 x 1110 mm  Rám: 4 x Rám 65mm 5K  Křídlový systém: 3 x Křídlo 77mm  Farba dnu/von: biela / biela  Výplň: 3 x VSG 33.1E-12-4-12-4E U=0,7  Kovanie: OS lave KS (Standard)  O pravé KS (Standard)  OS pravé KS (Standard)</p> <p>Medz.rámik: AL  Rozměr skla:</p> <table border="1"> <thead> <tr> <th>Pole číslo</th> <th>Šírka</th> <th>Výška</th> </tr> </thead> <tbody> <tr> <td>1.1</td> <td>623</td> <td>912</td> </tr> <tr> <td>2.1</td> <td>623</td> <td>912</td> </tr> <tr> <td>3.1</td> <td>623</td> <td>912</td> </tr> </tbody> </table>	Pole číslo	Šírka	Výška	1.1	623	912	2.1	623	912	3.1	623	912		377,00
Pole číslo	Šírka	Výška														
1.1	623	912														
2.1	623	912														
3.1	623	912														
	1,71 m <sub>c</sub>	príplatok za VSG 33.1 lowE +3-sklo		1885,00												
	2 ks	Okenná kľ. biela BASIC		46,52												
	3 ks	Bezpečnostná trieda B		397,75												
	2,335 m	vonkajší Al.ohýbaný parapet ZALATYP 180mm biely		30,00												
	2 ks	univerzálna plastová krytka		16,11												
	9 ks	nerezová skrutka k al.parapetom		80,55												
	2,375 m	vnútorný plastový parapet 200mm biely		2,42												
	1 ks	obojsstranná plastová krytka biela		12,10												
				71,85												
				0,90												
8.1)	5 ks	Sieťka pevná Biela , AL rám, otočné excentre poz.1		0,00												
				0,00												

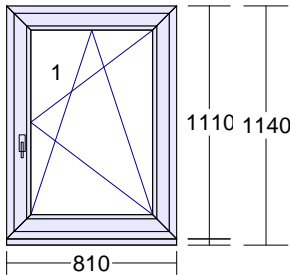
Pozícia č.	Množstvo (mj.)	Popis cena/ks	Zl'ava	Spolu
			€	
8.2)	15 ks	Žalúzie Retiazkové, Celotieniace, Farba:22 poz.1,2,3 <b>0,00</b>		<b>0,00</b>
9)	1 ks			
				
		IDEAL 4000 810 x 1110 mm Rám: 4 x Rám 65mm 5K Krídlový systém: Krídlo 77mm Farba dnu/von: biela / biela Výplň: VSG 33.1E-12-4-12-4E U=0,7 Kovanie: OS pravé KS (Standard) Medz.rámik: AL Rozměr skla: Pole číslo Šírka Výška 1.1 612 912		
		<b>131,00</b>		<b>131,00</b>
	0,56 m <sub>c</sub>	príplatok za VSG 33.1 lowE +3-sklo <b>46,52</b>		<b>26,05</b>
	1 ks	Okenná kľ. biela BASIC		
	1 ks	Bezpečnostná trieda B <b>2,00</b>		<b>2,00</b>
	0,810 m	vonkajší Al.ohýbaný parapet ZALATYP 180mm biely <b>5,59</b>		<b>5,59</b>
	2 ks	univerzálna plastová krytka <b>2,42</b>		<b>2,42</b>
	3 ks	nerezová skrutka k al.parapetom		
	0,850 m	vnútorný plastový parapet 200mm biely <b>5,14</b>		<b>5,14</b>
	1 ks	obojsstranná plastová krytka biela <b>0,90</b>		<b>0,90</b>
9.1)	1 ks	Sieťka pevná Biela , AL rám, otočné excentre <b>0,00</b>		<b>0,00</b>
9.2)	1 ks	Žalúzie Retiazkové, Celotieniace, Farba:22 <b>0,00</b>		<b>0,00</b>

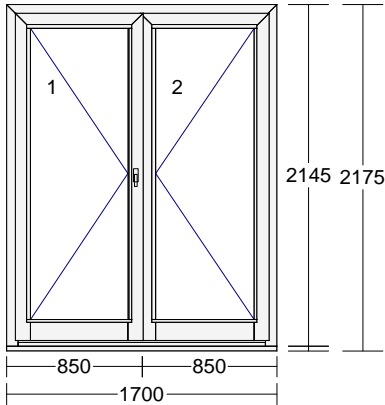
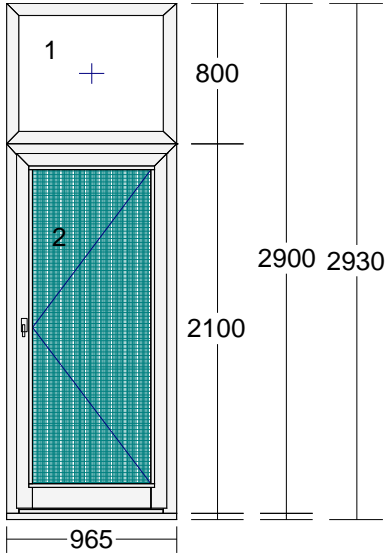
Pozícia č.	Množstvo (mj.)	Popis cena/ks	Zl'ava	Spolu																				
			€																					
10)	1 ks	 <p>Ponzo PE68 1700 x 2145 mm  Rám: 3 x dv.rám DO 73mm PE68, prah DO 20mm PE68  Křídlový systém: 2 x dv.křídlo DO okop p20mm  Farba dnu/von: biela / biela  Farba profilu: biela  Výplň: 2 x VSG 33.1E-12-4-12-4E U=0,7  Medziskelný rámik: AL  Kovanie: Dvere Automatic ľavé, Dvere Automatic pravé</p> <table border="1"> <tr> <td>Rozměr skla:</td> <td>Pole číslo</td> <td>Šírka</td> <td>Výška</td> </tr> <tr> <td></td> <td>1</td> <td>645</td> <td>1857</td> </tr> <tr> <td></td> <td>2</td> <td>645</td> <td>1857</td> </tr> </table> <p>pohľad z interiéru, dnu otváravé  vysoký prah 20mm, okop</p>	Rozměr skla:	Pole číslo	Šírka	Výška		1	645	1857		2	645	1857										
Rozměr skla:	Pole číslo	Šírka	Výška																					
	1	645	1857																					
	2	645	1857																					
	2,40 m <sub>c</sub>	<b>1393,00</b>		<b>1393,00</b>																				
		príplatok za VSG 33.1 lowE +3-sкло																						
		<b>46,52</b>		<b>111,65</b>																				
11)	1 ks	 <p>Ponzo PE68 965 x 2900 mm  Rám: 7 x dv.rám DO 73mm PE68, prah DO 20mm PE68  Křídlový systém: fixné zasklenie, dv.křídlo VO okop p20mm  Farba dnu/von: biela / biela  Farba profilu: biela  Výplň: VSG 33.1E-12-4-12-4E U=0,7  výplň 36mm biela + AL platňa  Medziskelný rámik: AL  Kovanie: FIX - Pevné v Ráme, Dvere Automatic pravé</p> <table border="1"> <tr> <td>Spoj:</td> <td>spoj skrytý</td> <td></td> <td></td> </tr> <tr> <td>Spoj:</td> <td>spoj skrytý</td> <td></td> <td></td> </tr> <tr> <td>Rozměr skla:</td> <td>Pole číslo</td> <td>Šírka</td> <td>Výška</td> </tr> <tr> <td></td> <td>1</td> <td>819</td> <td>654</td> </tr> <tr> <td></td> <td>2</td> <td>697</td> <td>1812</td> </tr> </table> <p>Pohľad vonkajší , Von otváravé</p>	Spoj:	spoj skrytý			Spoj:	spoj skrytý			Rozměr skla:	Pole číslo	Šírka	Výška		1	819	654		2	697	1812		
Spoj:	spoj skrytý																							
Spoj:	spoj skrytý																							
Rozměr skla:	Pole číslo	Šírka	Výška																					
	1	819	654																					
	2	697	1812																					
	0,965 m	<b>1041,00</b>		<b>1041,00</b>																				
		Príplatok za spoj Ponzo int																						
		<b>0,80</b>		<b>0,77</b>																				
	0,965 m	Príplatok za spoj Ponzo																						
		<b>1,50</b>		<b>1,45</b>																				
	0,54 m <sub>c</sub>	príplatok za VSG 33.1 lowE +3-sкло																						
		<b>46,52</b>		<b>25,12</b>																				
	1,26 m <sub>c</sub>	príplatok za výplň biela+AL platňa 36mm																						
		<b>90,00</b>		<b>113,40</b>																				

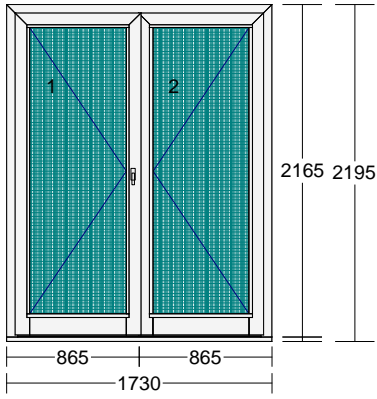
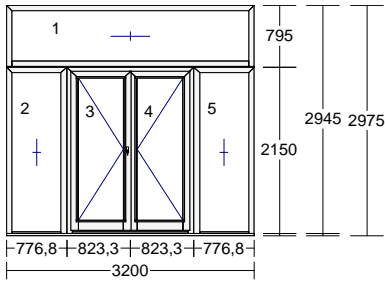
Pozícia č.	Množstvo (mj.)	Popis cena/ks	Zl'ava	Spolu																		
			€																			
12)	1 ks	 <p>Heroal 50 1730 x 2165 mm  Rám: 3 x dv.rám H50 DO, prah 4mm H50  Křídlový systém: 2 x dv.křídlo DO - okop 140mm  Farba dnu/von: biela / biela  Farba profilu: biela  Výplň: 2 x výplň 24mm biela s oc.plaťou  Medziskelný rámik: AL  Kovanie: dvere ľavé 1bod, dvere pravé 1bod  Rozměr skla:</p> <table border="1"> <thead> <tr> <th>Pole číslo</th> <th>Šírka</th> <th>Výška</th> </tr> </thead> <tbody> <tr> <td>1</td> <td>659</td> <td>1896</td> </tr> <tr> <td>2</td> <td>659</td> <td>1896</td> </tr> </tbody> </table> <p>pohľad z interiéru, dnu otváracé  bezbariérový prah 4mm, okop</p>	Pole číslo	Šírka	Výška	1	659	1896	2	659	1896											
Pole číslo	Šírka	Výška																				
1	659	1896																				
2	659	1896																				
	2,50 m <sub>c</sub>	<b>1427,00</b>		<b>1427,00</b>																		
		príplatok za výplň biela+AL plaťna 24mm																				
		<b>63,00</b>		<b>157,50</b>																		
13)	1 ks	 <p>Ponzio PE68 3200 x 2945 mm  Rám: 13 x dv.rám DO 73mm PE68, 3 x prah DO 20mm PE68  Křídlový systém: 3 x fixné zasklenie, 2 x dv.křídlo VO okop p20mm  Farba dnu/von: biela / biela  Farba profilu: biela  Výplň: 5 x VSG 33.1E-12-4-12-4E U=0,7  Medziskelný rámik: AL  Kovanie: 3 x FIX - Pevné v Ráme, Dvere Automatic ľavé, Dvere Automatic pravé  Spoj: 3 x spoj skrytý  Spoj: 3 x spoj skrytý  Rozměr skla:</p> <table border="1"> <thead> <tr> <th>Pole číslo</th> <th>Šírka</th> <th>Výška</th> </tr> </thead> <tbody> <tr> <td>1</td> <td>3054</td> <td>649</td> </tr> <tr> <td>2</td> <td>631</td> <td>2057</td> </tr> <tr> <td>3</td> <td>618</td> <td>1862</td> </tr> <tr> <td>4</td> <td>618</td> <td>1862</td> </tr> <tr> <td>5</td> <td>631</td> <td>2057</td> </tr> </tbody> </table>	Pole číslo	Šírka	Výška	1	3054	649	2	631	2057	3	618	1862	4	618	1862	5	631	2057		
Pole číslo	Šírka	Výška																				
1	3054	649																				
2	631	2057																				
3	618	1862																				
4	618	1862																				
5	631	2057																				
	7,500 m	<b>2460,00</b>		<b>2460,00</b>																		
		Príplatok za spoj Ponzio int																				
		<b>0,80</b>		<b>6,00</b>																		
	7,500 m	Príplatok za spoj Ponzio																				
		<b>1,50</b>		<b>11,25</b>																		
	4,58 m <sub>c</sub>	príplatok za VSG 33.1 lowE +3-sklo																				
		<b>46,52</b>		<b>213,06</b>																		
	2,30 m <sub>c</sub>	príplatok za VSG 33.1 lowE +3-sklo																				
		<b>46,52</b>		<b>107,00</b>																		

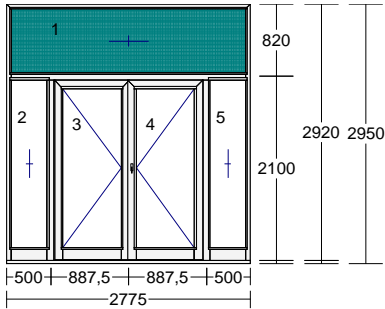
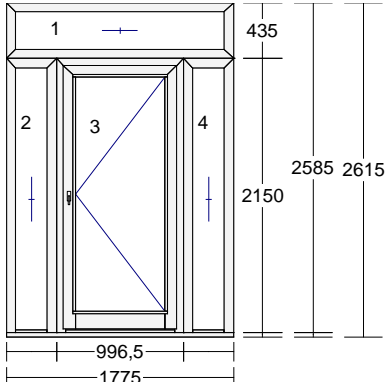
Pozícia č.	Množstvo (mj.)	Popis cena/ks	Zl'ava	Spolu																		
			€																			
14)	1 ks																					
		 <p>Heraol 50 2775 x 2920 mm  Rám: 3 x rám 58mm H50, 2 x rám 150mm H50, prah 4mm H50  Křídlový systém: 3 x fixné zasklenie, 2 x dv.křídlo DO - okop 140mm  Farba dnu/von: biela / biela  Farba profilu: biela  Výplň: výplň 24mm biela/biela  4 x VSG 33.1-14-4E U=1,1  Medziskelný rámik: AL  Kovanie: 3 x FIX - Pevné v Ráme, dvere ľavé 1bod, dvere pravé 1bod  Rozměr skla:</p> <table border="1"> <thead> <tr> <th>Pole číslo</th> <th>Šírka</th> <th>Výška</th> </tr> </thead> <tbody> <tr><td>1</td><td>2689</td><td>752</td></tr> <tr><td>2</td><td>432</td><td>1940</td></tr> <tr><td>3</td><td>693</td><td>1842</td></tr> <tr><td>4</td><td>693</td><td>1842</td></tr> <tr><td>5</td><td>432</td><td>1940</td></tr> </tbody> </table> <p>pohľad z interiéru, dnu otváravé  bezbariérový prah 4mm, okop</p>	Pole číslo	Šírka	Výška	1	2689	752	2	432	1940	3	693	1842	4	693	1842	5	432	1940		
Pole číslo	Šírka	Výška																				
1	2689	752																				
2	432	1940																				
3	693	1842																				
4	693	1842																				
5	432	1940																				
	2,02 m <sub>c</sub>	<b>2240,00</b>		<b>2240,00</b>																		
		príplatok za výplň biela plast 24mm																				
		<b>1,00</b>		<b>2,02</b>																		
	4,24 m <sub>c</sub>	príplatok za VSG 33.1																				
		<b>22,67</b>		<b>96,12</b>																		
15)	1 ks																					
		 <p>Ponzio PE68 1775 x 2585 mm  Rám: 13 x dv.rám DO 73mm PE68, 3 x prah DO 20mm PE68  Křídlový systém: 3 x fixné zasklenie, dv.křídlo VO okop p20mm  Farba dnu/von: biela / biela  Farba profilu: biela  Výplň: 4 x VSG 33.1E-12-4-12-4E U=0,7  Medziskelný rámik: AL  Kovanie: 3 x FIX - Pevné v Ráme, Dvere Automatic pravé  Spoj: 3 x spoj skrytý  Spoj: 3 x spoj skrytý  Rozměr skla:</p> <table border="1"> <thead> <tr> <th>Pole číslo</th> <th>Šírka</th> <th>Výška</th> </tr> </thead> <tbody> <tr><td>1</td><td>1629</td><td>289</td></tr> <tr><td>2</td><td>243</td><td>2057</td></tr> <tr><td>3</td><td>728</td><td>1862</td></tr> <tr><td>4</td><td>243</td><td>2057</td></tr> </tbody> </table>	Pole číslo	Šírka	Výška	1	1629	289	2	243	2057	3	728	1862	4	243	2057					
Pole číslo	Šírka	Výška																				
1	1629	289																				
2	243	2057																				
3	728	1862																				
4	243	2057																				
	6,075 m	<b>1652,00</b>		<b>1652,00</b>																		
		Príplatok za spoj Ponzio int																				
		<b>0,80</b>		<b>4,86</b>																		
	6,075 m	Príplatok za spoj Ponzio																				
		<b>1,50</b>		<b>9,11</b>																		
	1 ks	príplatok za VSG 33.1 lowE +3-sklo																				
		<b>23,26</b>		<b>23,26</b>																		
	2 ks	príplatok za VSG 33.1 lowE +3-sklo																				
		<b>23,26</b>		<b>46,52</b>																		

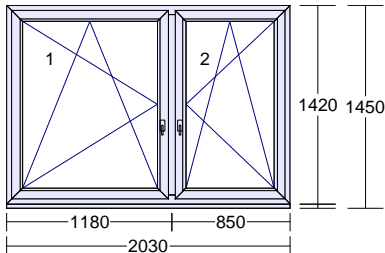
Pozícia č.	Množstvo (mj.)	Popis cena/ks	Zl'ava	Spolu									
	1,36 m <sub>c</sub>	príplatok za VSG 33.1 lowE +3-sklo <b>46,52</b>		<b>63,27</b>									
16)	<b>68 ks</b>												
		 <p>IDEAL 4000 2030 x 1420 mm  Rám: 4 x Rám 65mm 5K  Křídlový systém: 2 x Křídlo 77mm  Farba dnu/von: biela / biela  Výplň: 2 x číre 4-12-4-12-4 U=0,7  Kovanie: OS lave KS (Standard)  OS pravé KS (Standard)  Medz.rámik: AL  Rozměr skla:</p> <table border="1"> <thead> <tr> <th>Pole číslo</th> <th>Šírka</th> <th>Výška</th> </tr> </thead> <tbody> <tr> <td>1.1</td> <td>995</td> <td>1222</td> </tr> <tr> <td>2.1</td> <td>665</td> <td>1222</td> </tr> </tbody> </table>	Pole číslo	Šírka	Výška	1.1	995	1222	2.1	665	1222		
Pole číslo	Šírka	Výška											
1.1	995	1222											
2.1	665	1222											
	2,03 m <sub>c</sub>	príplatok za 3sklo <b>35,53</b>		<b>22780,00</b>									
	2 ks	Okenná kl. biela BASIC											
	2,030 m	vonkajší Al.ohýbaný parapet ZALATYP 180mm biely <b>14,01</b>		<b>952,68</b>									
	2 ks	univerzálna plastová krytka <b>2,42</b>		<b>164,56</b>									
	8 ks	nerezová skrutka k al.parapetom											
	2,070 m	vnútorný plastový parapet 200mm biely <b>12,52</b>		<b>851,36</b>									
	1 ks	obojsstranná plastová krytka biela <b>0,90</b>		<b>61,20</b>									
16.1)	<b>68 ks</b>												
		Sieťka pevná Biela , AL rám, otočné excentre poz.2 <b>0,00</b>		<b>0,00</b>									
16.2)	<b>136 ks</b>												
		Žalúzie Retiazkové, Celotieniace, Farba:22 poz.1 a 2 <b>0,00</b>		<b>0,00</b>									

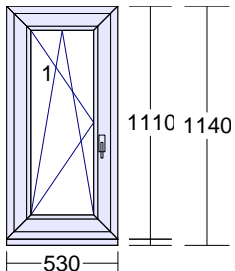
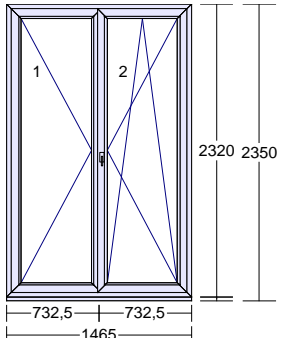

Pozícia č.	Množstvo (mj.)	Popis cena/ks	Zl'ava	Spolu
			€	
17)	4 ks			
		 <p>IDEAL 4000 530 x 1110 mm  Rám: 4 x Rám 65mm 5K  Křídlový systém: Křídlo 77mm  Farba dnu/von: biela / biela  Výplň: číre 4-12-4-12-4 U=0,7  Kovanie: OS lave KS (Standard)  Medz.rámik: AL  Rozměr skla: Pole číslo Šírka Výška  1.1 332 912</p>		
		<b>108,00</b>		<b>432,00</b>
	1 ks	príplatok za 3sklo		
		<b>8,75</b>		<b>35,00</b>
	1 ks	Okenná kľ. biela BASIC		
	0,530 m	vonkajší Al.ohýbaný parapet ZALATYP 180mm biely		
		<b>3,66</b>		<b>14,64</b>
	2 ks	univerzálna plastová krytka		
		<b>2,42</b>		<b>9,68</b>
	2 ks	nerozová skrutka k al.parapetom		
	0,570 m	vnútorný plastový parapet 200mm biely		
		<b>3,45</b>		<b>13,80</b>
	1 ks	obojsstranná plastová krytka biela		
		<b>0,90</b>		<b>3,60</b>
17.1)	1 ks			
		Sieťka pevná Biela , AL rám, otočné excentre		
		<b>0,00</b>		<b>0,00</b>
17.2)	1 ks			
		Žalúzie Retiazkové, Celotieniace, Farba:22		
		<b>0,00</b>		<b>0,00</b>
18)	3 ks			
		 <p>IDEAL 4000 1465 x 2320 mm  Rám: 4 x Rám 65mm 5K  Křídlový systém: 2 x Křídlo 77mm  Farba dnu/von: biela / biela  Výplň: 2 x číre 4-12-4-12-4 U=0,7  Kovanie: O lave KS (Standard)  OS pravé KS (Standard)  Medz.rámik: AL  Rozměr skla: Pole číslo Šírka Výška  1.1 586 2122  2.1 586 2122</p>		
		<b>398,00</b>		<b>1194,00</b>
	2,48 m <sub>c</sub>	príplatok za 3sklo		
		<b>17,50</b>		<b>130,20</b>
	1 ks	Okenná kľ. biela BASIC		

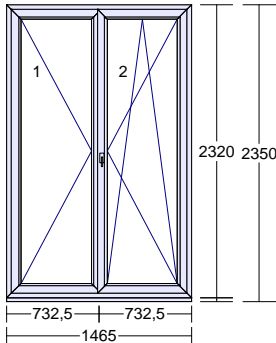
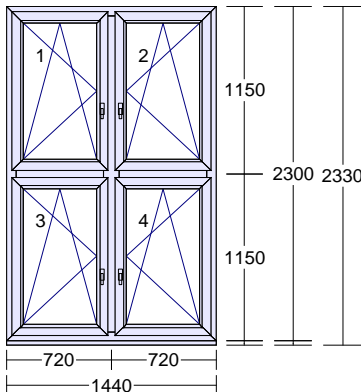
Pozícia č.	Množstvo (mj.)	Popis cena/ks	Zl'ava	Spolu															
	1 ks	madielko biele <b>5,00</b>		<b>15,00</b>															
18.0)	6 ks	Žalúzie Retiazkové, Celotieniace, Farba:22 poz.1 a 2 <b>0,00</b>		<b>0,00</b>															
18.1)	1 ks																		
		 <p>IDEAL 4000 1465 x 2320 mm  Rám: 4 x Rám 65mm 5K  Křídlový systém: 2 x Křídlo 77mm  Farba dnu/von: biela / biela  Výplň: 2 x VSG 33.1E-12-4-12-4E U=0,7  Kovanie: O lave KS (Standard)  OS pravé KS (Standard)  Medz.rámik: AL  Rozměr skla:</p> <table border="1"> <thead> <tr> <th>Pole číslo</th> <th>Šírka</th> <th>Výška</th> </tr> </thead> <tbody> <tr> <td>1.1</td> <td>586</td> <td>2122</td> </tr> <tr> <td>2.1</td> <td>586</td> <td>2122</td> </tr> </tbody> </table>	Pole číslo	Šírka	Výška	1.1	586	2122	2.1	586	2122		<b>398,00</b>						
Pole číslo	Šírka	Výška																	
1.1	586	2122																	
2.1	586	2122																	
	2,48 m <sub>c</sub>	príplatok za VSG 33.1 lowE +3-sklo <b>46,52</b>		<b>115,37</b>															
	1 ks	Okenná kľ. biela BASIC																	
	1 ks	madielko biele <b>5,00</b>		<b>5,00</b>															
	2 ks	Bezpečnostná trieda B <b>4,00</b>		<b>4,00</b>															
18.2)	2 ks																		
		Žalúzie Retiazkové, Celotieniace, Farba:22 poz.1 a 2 <b>0,00</b>		<b>0,00</b>															
19)	2 ks																		
		 <p>IDEAL 4000 1440 x 2300 mm  Rám: 4 x Rám 65mm 5K  Křídlový systém: 4 x Křídlo 77mm  Farba dnu/von: biela / biela  Výplň: 4 x číre 4-12-4-12-4 U=0,7  Kovanie: 2 x OS lave KS (Standard)  2 x OS pravé KS (Standard)  Medz.rámik: AL  Rozměr skla:</p> <table border="1"> <thead> <tr> <th>Pole číslo</th> <th>Šírka</th> <th>Výška</th> </tr> </thead> <tbody> <tr> <td>1.1</td> <td>535</td> <td>965</td> </tr> <tr> <td>2.1</td> <td>535</td> <td>965</td> </tr> <tr> <td>3.1</td> <td>535</td> <td>965</td> </tr> <tr> <td>4.1</td> <td>535</td> <td>965</td> </tr> </tbody> </table>	Pole číslo	Šírka	Výška	1.1	535	965	2.1	535	965	3.1	535	965	4.1	535	965		<b>504,00</b>
Pole číslo	Šírka	Výška																	
1.1	535	965																	
2.1	535	965																	
3.1	535	965																	
4.1	535	965																	
	2,08 m <sub>c</sub>	príplatok za 3sklo <b>17,50</b>		<b>1008,00</b>															
				<b>72,80</b>															

Pozícia č.	Množstvo (mj.)	Popis cena/ks	Zl'ava	Spolu
			€	
	4 ks	Bezpečnostná trieda B <b>8,00</b>		<b>16,00</b>
	1,440 m	vonkajší Al.ohýbaný parapet ZALATYP 180mm biely <b>9,94</b>		<b>19,88</b>
	2 ks	univerzálna plastová krytka <b>2,42</b>		<b>4,84</b>
	6 ks	nerezová skrutka k al.parapetom		
	1,480 m	vnútorný plastový parapet 200mm biely <b>8,95</b>		<b>17,90</b>
	1 ks	obojsstranná plastová krytka biela <b>0,90</b>		<b>1,80</b>
19.1)	4 ks			
		Sieťka pevná Biela , AL rám, otočné excentre poz.3 a 4 <b>0,00</b>		<b>0,00</b>
19.2)	8 ks			
		Žalúzie Retiazkové, Celotieniace, Farba:22 poz.1,2,3 a 4 <b>0,00</b>		<b>0,00</b>
20)	1 ks			
		IDEAL 4000 1440 x 2300 mm		
		Rám: 4 x Rám 65mm 5K		
		Krídlový systém: 4 x Krídlo 77mm		
		Farba dnu/von: biela / biela		
		Výplň: 4 x VSG 33.1E-12-4-12-4E	U=0,7	
		Kovanie: 2 x OS lave KS (Standard)		
		2 x OS pravé KS (Standard)		
		Medz.rámik: AL		
		Rozměr skla:		
		Pole číslo	Šírka	Výška
		1.1	535	965
		2.1	535	965
		3.1	535	965
		4.1	535	965
		<b>504,00</b>		<b>504,00</b>
	2,08 m <sub>c</sub>	príplatok za VSG 33.1 lowE +3-sklo <b>46,52</b>		<b>96,76</b>
	4 ks	Bezpečnostná trieda B <b>8,00</b>		<b>8,00</b>
	1,440 m	vonkajší Al.ohýbaný parapet ZALATYP 180mm biely <b>9,94</b>		<b>9,94</b>
	2 ks	univerzálna plastová krytka <b>2,42</b>		<b>2,42</b>
	6 ks	nerezová skrutka k al.parapetom		
	1,480 m	vnútorný plastový parapet 200mm biely <b>8,95</b>		<b>8,95</b>
	1 ks	obojsstranná plastová krytka biela <b>0,90</b>		<b>0,90</b>

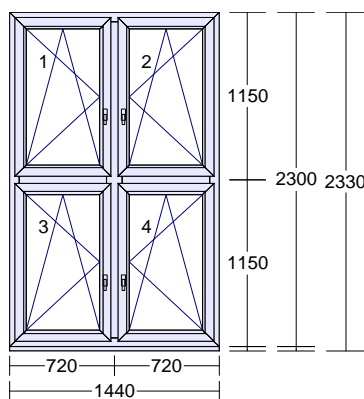

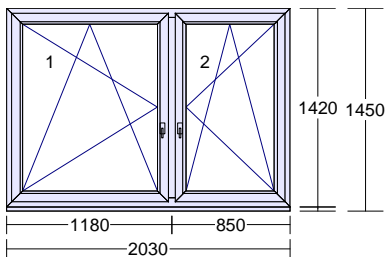
Pozícia č.	Množstvo (mj.)	Popis cena/ks	Zl'ava	Spolu
			€	
20.1)	2 ks	Sieťka pevná Biela , AL rám, otočné excentre poz.3 a 4 <b>0,00</b>		<b>0,00</b>
20.2)	4 ks	Žalúzie Retiazkové, Celotieniace, Farba:22 poz.1,2,3 a 4 <b>0,00</b>		<b>0,00</b>
21)	14 ks	 <p>IDEAL 4000 2030 x 1420 mm  Rám: 4 x Rám 65mm 5K  Křídlový systém: 2 x Křídlo 77mm  Farba dnu/von: biela / biela  Výplň: 2 x VSG 33.1E-12-4-12-4E U=0,7  Kovanie: OS lave KS (Standard)  OS pravé KS (Standard)  AL  Medz.rámik: AL  Rozměr skla: Pole číslo Šírka Výška  1.1 995 1222  2.1 665 1222</p>		<b>335,00</b>
	2,03 m <sub>e</sub>	príplatok za VSG 33.1 lowE +3-sklo <b>94,44</b>		<b>1322,16</b>
	2 ks	Okenná kl'. biela BASIC		
	2 ks	Bezpečnostná trieda B <b>4,00</b>		<b>56,00</b>
	2,030 m	vonkajší Al.ohýbaný parapet ZALATYP 180mm biely <b>14,01</b>		<b>196,14</b>
	2 ks	univerzálna plastová krytka <b>2,42</b>		<b>33,88</b>
	8 ks	nerezová skrutka k al.parapetom		
	2,070 m	vnútorný plastový parapet 200mm biely <b>12,52</b>		<b>175,28</b>
	1 ks	obojsstranná plastová krytka biela <b>0,90</b>		<b>12,60</b>

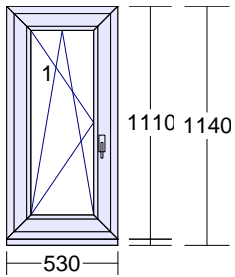
Pozícia č.	Množstvo (mj.)	Popis cena/ks	Zl'ava	Spolu
			€	
21.1)	14 ks	Sieťka pevná Biela , AL rám, otočné excentre poz.2 <b>0,00</b>		<b>0,00</b>
21.2)	28 ks	Žalúzie Retiazkové, Celotieniace, Farba:22 poz.1 a 2 <b>0,00</b>		<b>0,00</b>
22)	1 ks	 <p>IDEAL 4000 530 x 1110 mm  Rám: 4 x Rám 65mm 5K  Křídlový systém: Křídlo 77mm  Farba dnu/von: biela / biela  Výplň: VSG 33.1E-12-4-12-4E U=0,7  Kovanie: OS lave KS (Standard)  Medz.rámik: AL  Rozměr skla: Pole číslo Šírka Výška  1.1 332 912</p>		<b>108,00</b>
	1 ks	príplatok za VSG 33.1 lowE +3-sklo <b>23,26</b>		<b>23,26</b>
	1 ks	Okenná kľ. biela BASIC		
	1 ks	Bezpečnostná trieda B <b>2,00</b>		<b>2,00</b>
	0,530 m	vonkajší Al.ohýbaný parapet ZALATYP 180mm biely <b>3,66</b>		<b>3,66</b>
	2 ks	univerzálna plastová krytka <b>2,42</b>		<b>2,42</b>
	2 ks	nerezová skrutka k al.parapetom		
	0,570 m	vnútorný plastový parapet 200mm biely <b>3,45</b>		<b>3,45</b>
	1 ks	obojsstranná plastová krytka biela <b>0,90</b>		<b>0,90</b>
22.1)	1 ks	Sieťka pevná Biela , AL rám, otočné excentre <b>0,00</b>		<b>0,00</b>

Pozícia č.	Množstvo (mj.)	Popis cena/ks	Zl'ava	Spolu
			€	
22.2)	1 ks	Žalúzie Retiazkové, Celotieniace, Farba:22		0,00
		<b>0,00</b>		<b>0,00</b>
23)	1 ks	IDEAL 4000 1380 x 1400 mm		
		Rám: 4 x Rám 65mm 5K		
		Krídlový systém: 2 x Krídlo 77mm		
		Farba dnu/von: biela / biela		
		Výplň: 2 x VSG 33.1E-12-4-12-4E	U=0,7	
		Kovanie: OS lave KS (Standard)		
		OS pravé KS (Standard)		
		Medz.rámik: AL		
		Rozměr skla:		
		Pole číslo	Šírka	Výška
		1.1	505	1202
		2.1	505	1202
		<b>267,00</b>		<b>267,00</b>
	1,22 m <sub>c</sub>	príplatok za VSG 33.1 lowE +3-sklo		
		<b>46,52</b>		<b>56,75</b>
	2 ks	Okenná kl. biela BASIC		
	2 ks	Bezpečnostná trieda B		
		<b>4,00</b>		<b>4,00</b>
	1,380 m	vonkajší Al.ohýbaný parapet ZALATYP 180mm biely		
		<b>9,52</b>		<b>9,52</b>
	2 ks	univerzálna plastová krytka		
		<b>2,42</b>		<b>2,42</b>
	6 ks	neruzová skrutka k al.parapetom		
	1,420 m	vnútorný plastový parapet 200mm biely		
		<b>8,59</b>		<b>8,59</b>
	1 ks	obojsstranná plastová krytka biela		
		<b>0,90</b>		<b>0,90</b>
25)	1 ks	Sieťka pevná Biela , AL rám, otočné excentre poz.1		
		<b>0,00</b>		<b>0,00</b>

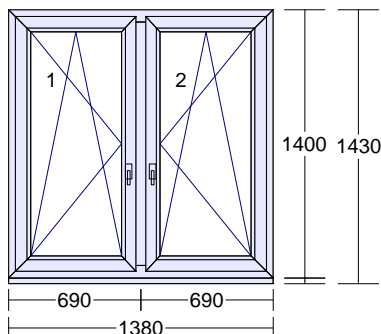

<b>Pozícia č.</b>	<b>Množstvo (mj.)</b>	<b>Popis cena/ks</b>	<b>Zľava</b>	<b>Spolu</b>
				€
26)	2 ks	Žalúzie Retiazkové, Celotieniace, Farba:22 poz.1 a 2 <b>0,00</b>		<b>0,00</b>
Suma položiek				97024,21
Garážová Brána : Biela , Motor , 2* DO, Clasic + práca				1030,00
Sieťky pevné Biele AL, rám otočné excentre 221 ks				3632,58
Žalúzie Retiazkové , celotieniace , farba : strieborná 443 ks				4997,32
Demontáž + Montáž + Mur.vys				18449,96
Celková cena bez DPH				125134,07
DPH			20,00 %	25026,81
Čiastka k zaplateniu				<b>150160,88 €</b>

## Harmonogram prác

Predpokladaný začiatok realizácie je v mesiaci Júl 2017.

Po obhliadke samotnej budovy školy a dohode z kompetentnými zástupcami školy sa začne s výmenou okien na budove školy č.1 na prvom poschodí, následne sa presunie do prízemia.

Po ukončení prác v budove č.1 sa práce presunú do budovy č.2

Pred samotnou realizáciou sa vypracuje plán výmeny okien na základe dohody s objednávateľom, nakoľko samotná realizácia prebieha za plnej prevádzky.

Priebeh prác bude vykonávaný nasledovne:

Po sprístupnení časti školy sa výmena okien bude realizovať tak aby nezostala žiadna časť školy bez výplne. t.z. Pri demontáž pôvodného okna bude osadené nové okno, murárske začistenie osadenie žalúzií a sieťok na základe výkazu výmer prílohy č.1. sa uskutoční v čo možno najkratšom čase po osadení nového okna.

Pre účely kontroly dohôd medzi objednávateľom a dodávateľom sa bude viesť stavebný denník kde sa bude uvádzať jednotlivý postup prác a samotná realizácia týchto prác.

Na znak súhlasu harmonogram potvrdia obe strany svojim podpisom v stavebnom denníku.